



**COMPañÍA PARAGUAYÁ DE
COMUNICACIONES S.A.**

MANUAL DE ESTRUCTURA ORGANIZACIONAL

GABINETE TÉCNICO

MAYO 2024

MSc/Ing. Marta Canatta
Jefe Gabinete Técnico

Aprobado por el Directorio

Fecha: **07 JUN. 2024**

Acta N°: **25** DAAD: **[Signature]**

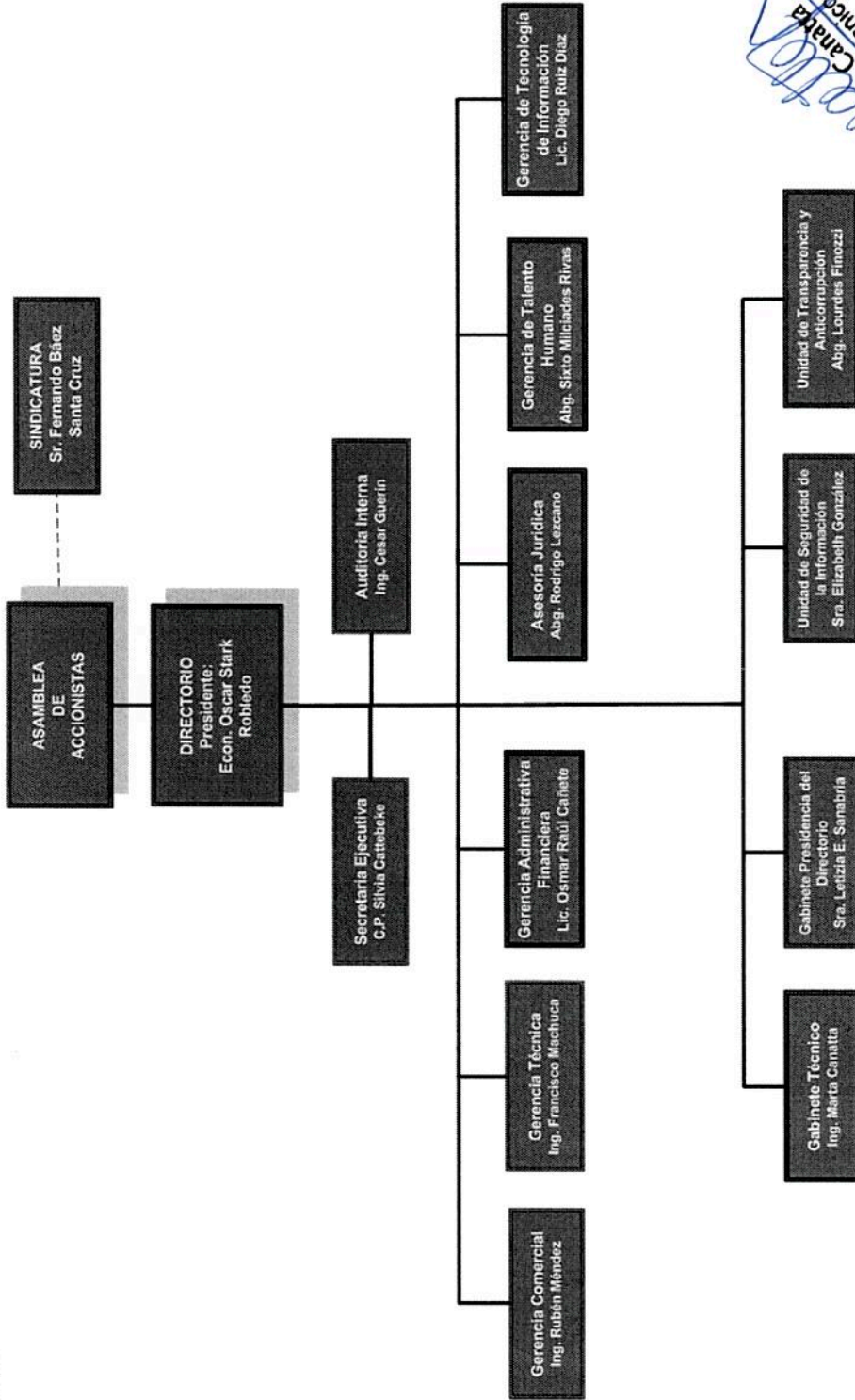

Msc. Mirta Canales
Jefe. Gabinete Técnico

Aprobado por el Directorio
Fecha: 07 JUN. 2024
Acta N°: 25 DAAD: JM



COMPañÍA PARAGUAYÁ DE COMUNICACIONES S.A.

PRESIDENCIA DEL DIRECTORIO

MAYO 2024

Aprobado por el Directorio

Fecha: 07 JUN. 2024

Acta N°: 25 DAAD: *H*

MSc. Ing. María Caratta
Jefe. Gabinete Técnico

PRESIDENCIA DEL DIRECTORIO

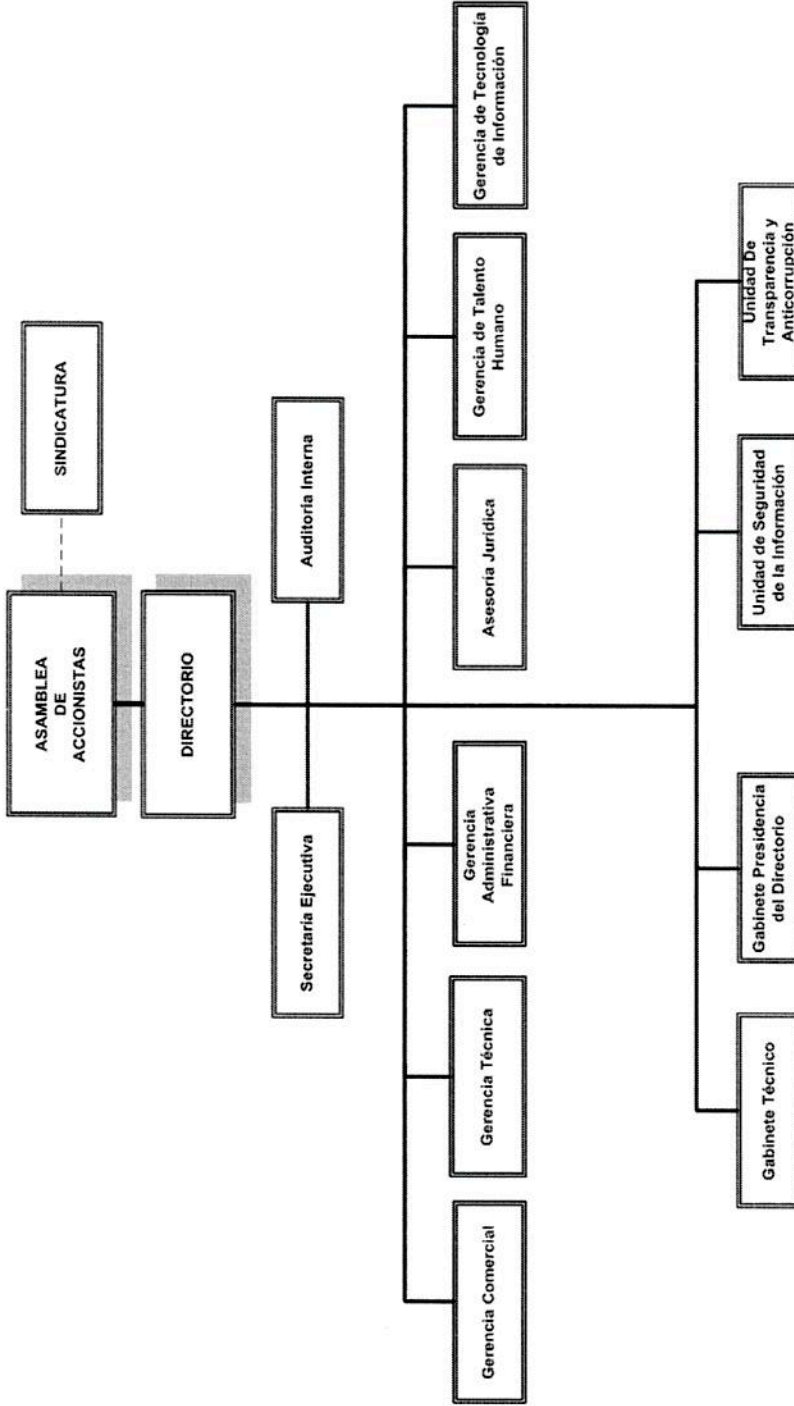

Aprobado por el Directorio
 Fecha: 07 JUN. 2024
 Acta N°: 25 DAAD: *[Signature]*

[Signature]
 Jefe Gabinete Técnico



COMPañÍA PARAGUAYÁ DE COMUNICACIONES S.A.

SECRETARIA EJECUTIVA

MAYO 2024

Jsc. Ing. Maria Cantra
Jefe Gabinete Técnico

Aprobado por el Directorio
Fecha: 07 JUN. 2024
Acta N°: 25 DAAD: 

SECRETARIA EJECUTIVA

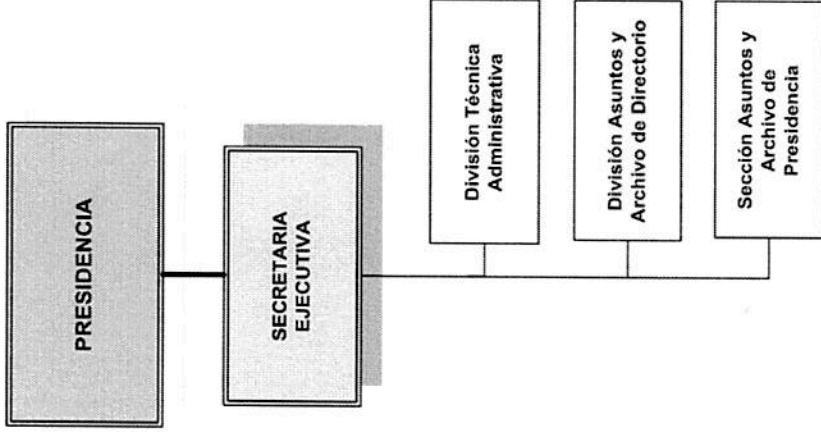

MSc. Itze Taira Canales
Jefe, Gabinete Técnico

Aprobado por el Directorio
Fecha: 07 JUN. 2024
Acta N°: 25 OAAD: 



COMPañÍA PARAGUAYÁ DE COMUNICACIONES S.A.

AUDITORIA INTERNA

MAYO 2024

Ing. María Carata
Jefe. Gabinete Técnico

Aprobado por el Directorio

Fecha: 07 JUN. 2024

Acta N°: 25 DAAD: *JK*

AUDITORIA INTERNA

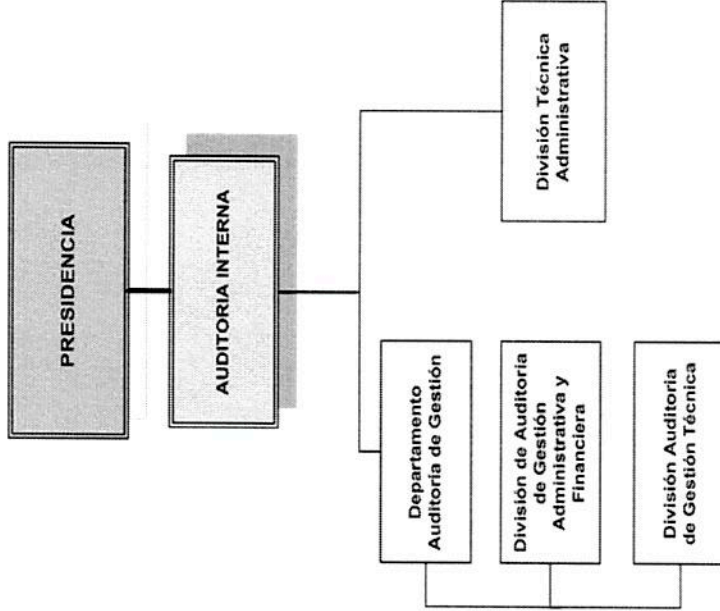

MSc. Ing. Marta Carilla
Jefe, Gobierno Técnico

Aprobado por el Directorio
Fecha: 07 JUN. 2024
Acta N°: 25 DAAD: J



COMPañÍA PARAGUAYÁ DE COMUNICACIONES S.A.

GERENCIA COMERCIAL

MAYO 2024

Aprobado por el Directorio

Fecha: 07 JUN. 2024

Acta Nº: 95 DAAD: 

MSc. Ing. Marta Caratta
Jefe. Gabriel Técnico

GERENCIA COMERCIAL

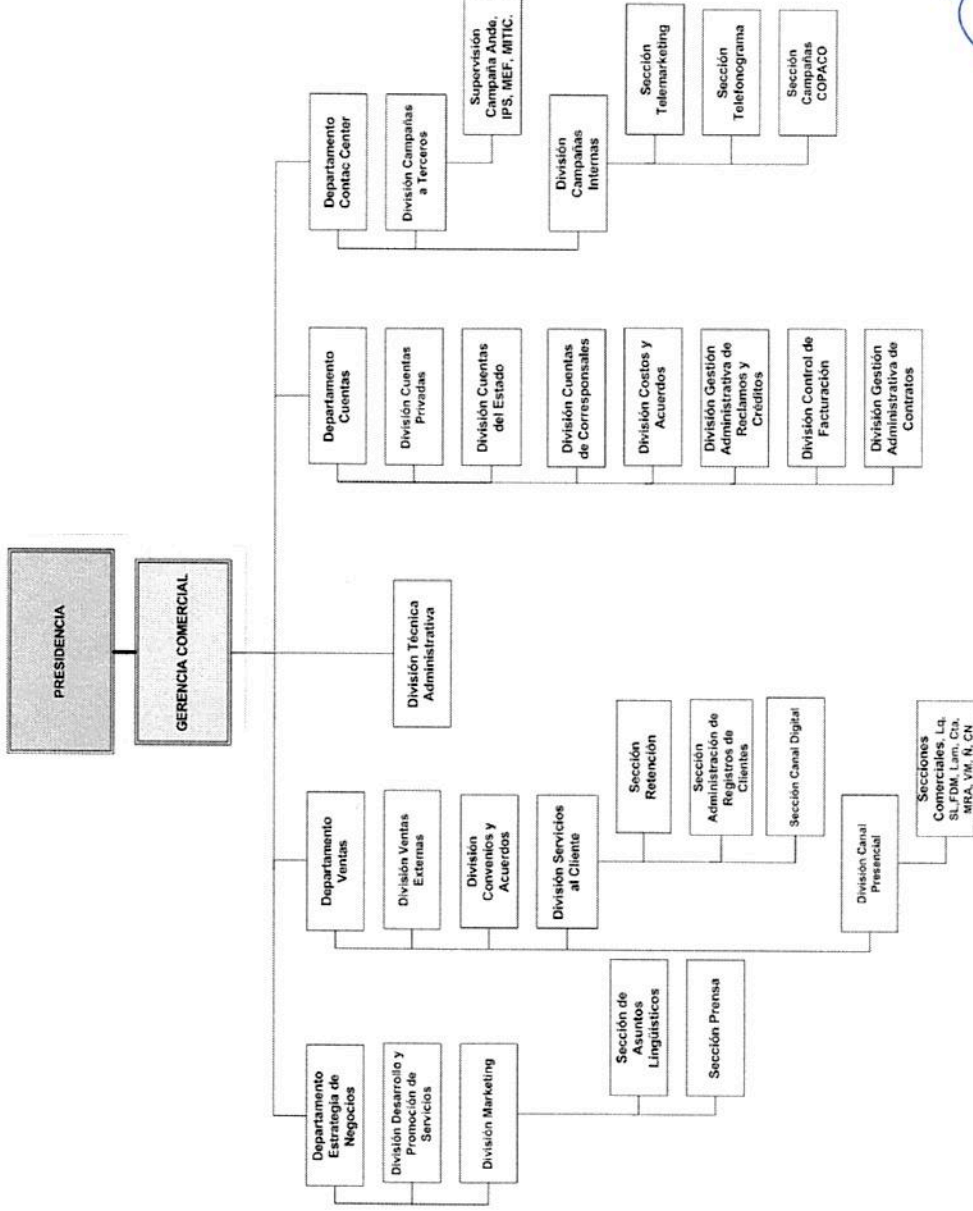

Msc. Nara Caratta
Jefe Gabinete Técnico

Aprobado por el Gerente
 Fecha: 07 JUN. 2024
 Acta N°: 25 DAAD: JM



COMPañÍA PARAGUAYÁ DE COMUNICACIONES S.A.

GERENCIA TECNICA

MAYO 2024

Aprobado por el Gerente Técnico

Fecha: 07 JUN. 2024

Acta N°: 25 DAAD: *[Signature]*

[Signature]
MSc. Ing. Mario Carlos
Jefe Gerente Técnico



GERENCIA TECNICA

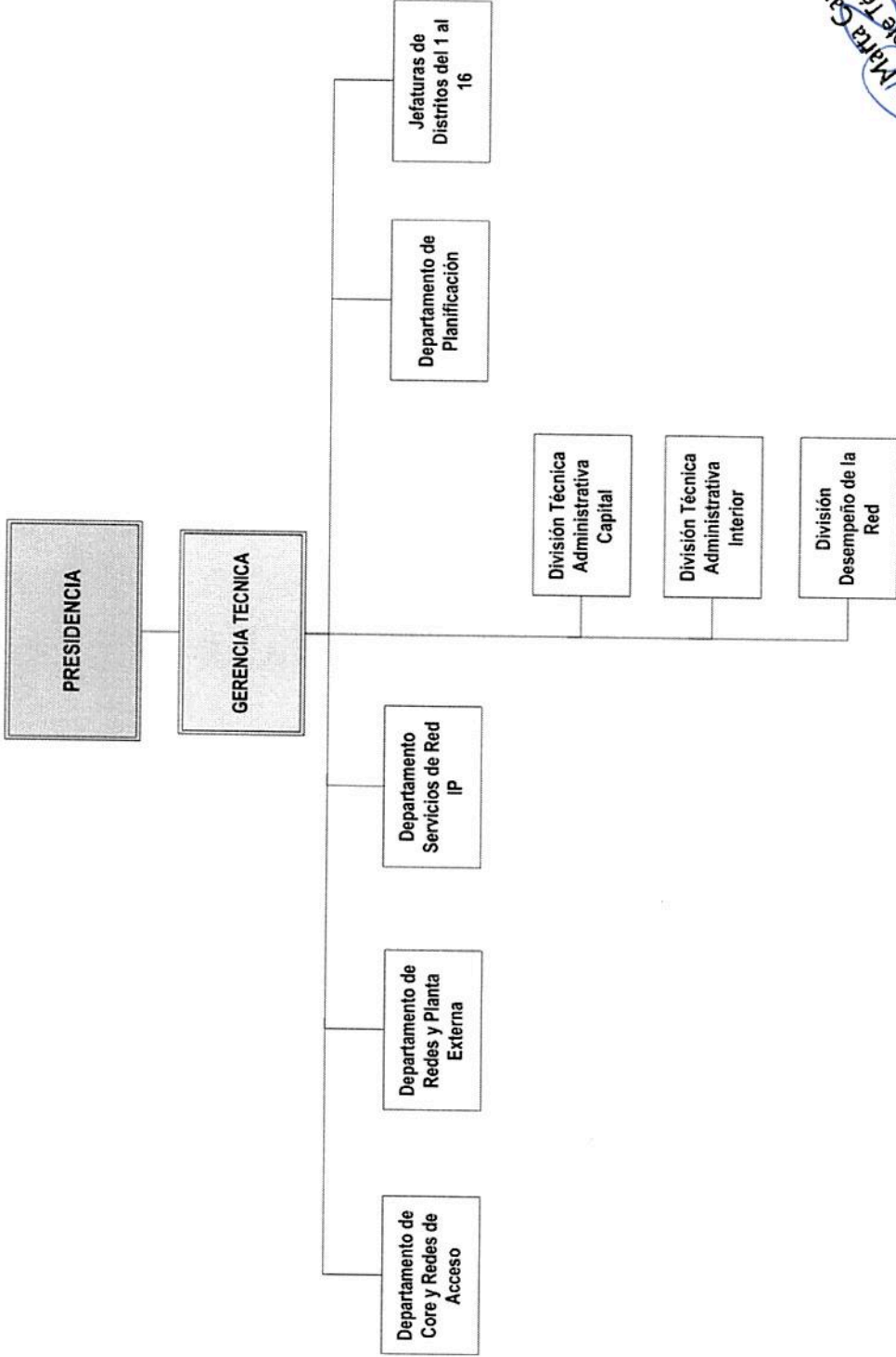

MSc. Ing. Marta Canata
Jefe. Gerente Técnico

Aprobado por el Gerente Técnico
Fecha: 07 JUN. 2024
Acta N°: 25 DAAD: 7

DEPARTAMENTO DE CORE Y REDES DE ACCESO

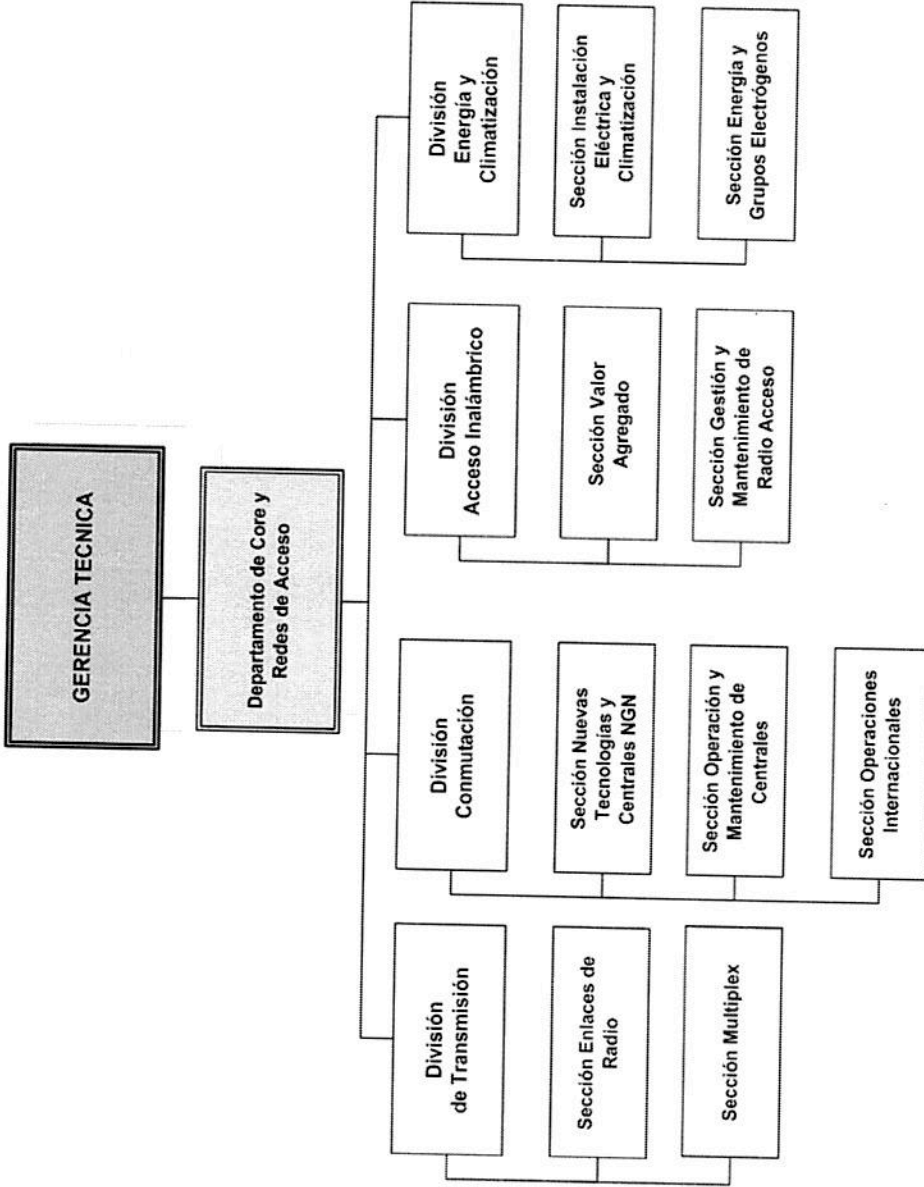

MSc. Ifig. Tatza Carra
Jefe. Gabinete Técnico

Aprobado por el Directorio

Fecha: 07 JUN. 2024

Acta N°: 25 DAAD: 10



DEPARTAMENTO DE REDES Y PLANTA EXTERNA

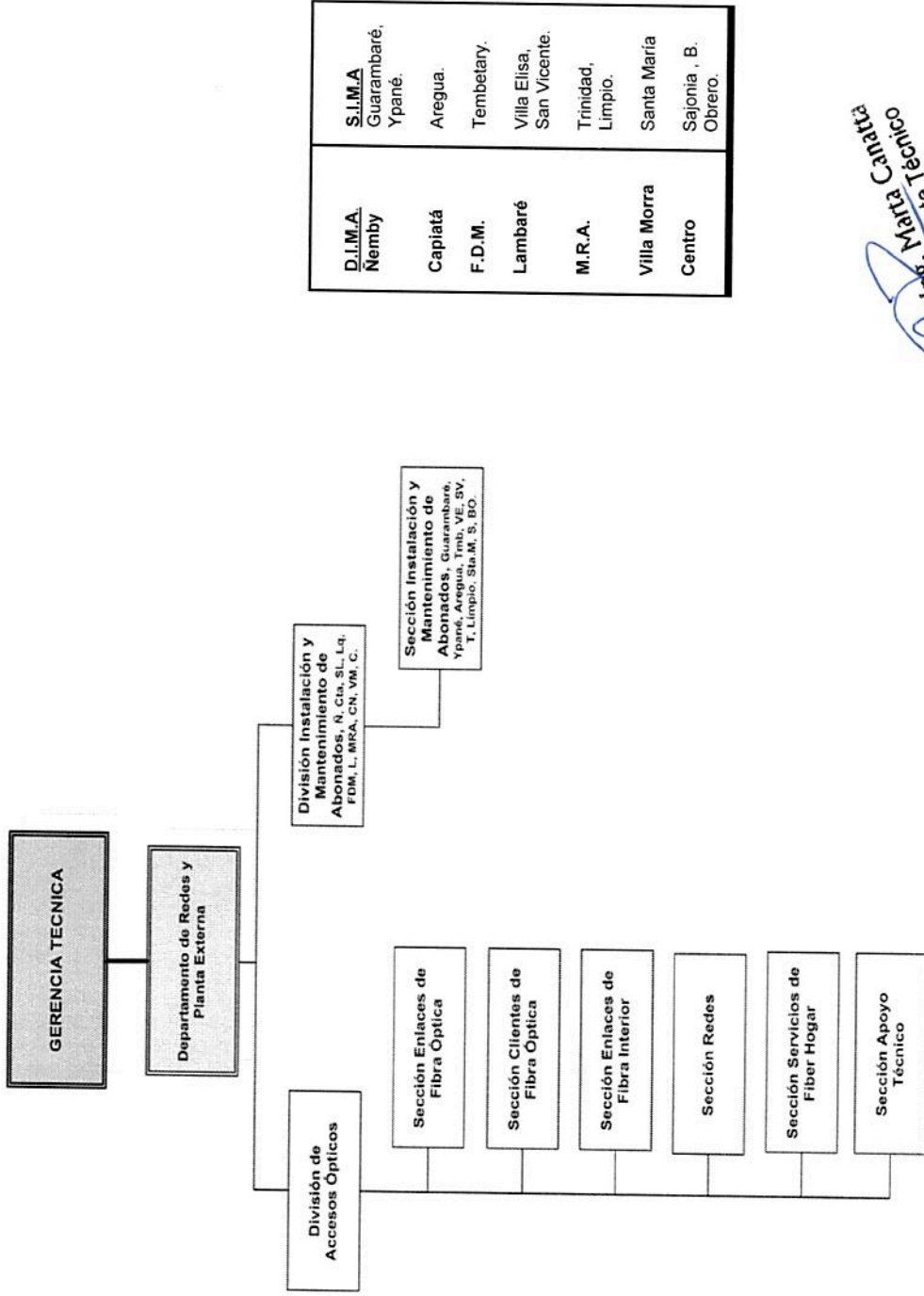

 Srta. Gabriela Carrizo
 Jefe Gabinete Técnico

Aprobado por el Directorio
 Fecha: 07 JUN. 2024
 Acta N°: 25 DAAD:

DEPARTAMENTO SERVICIOS DE RED IP

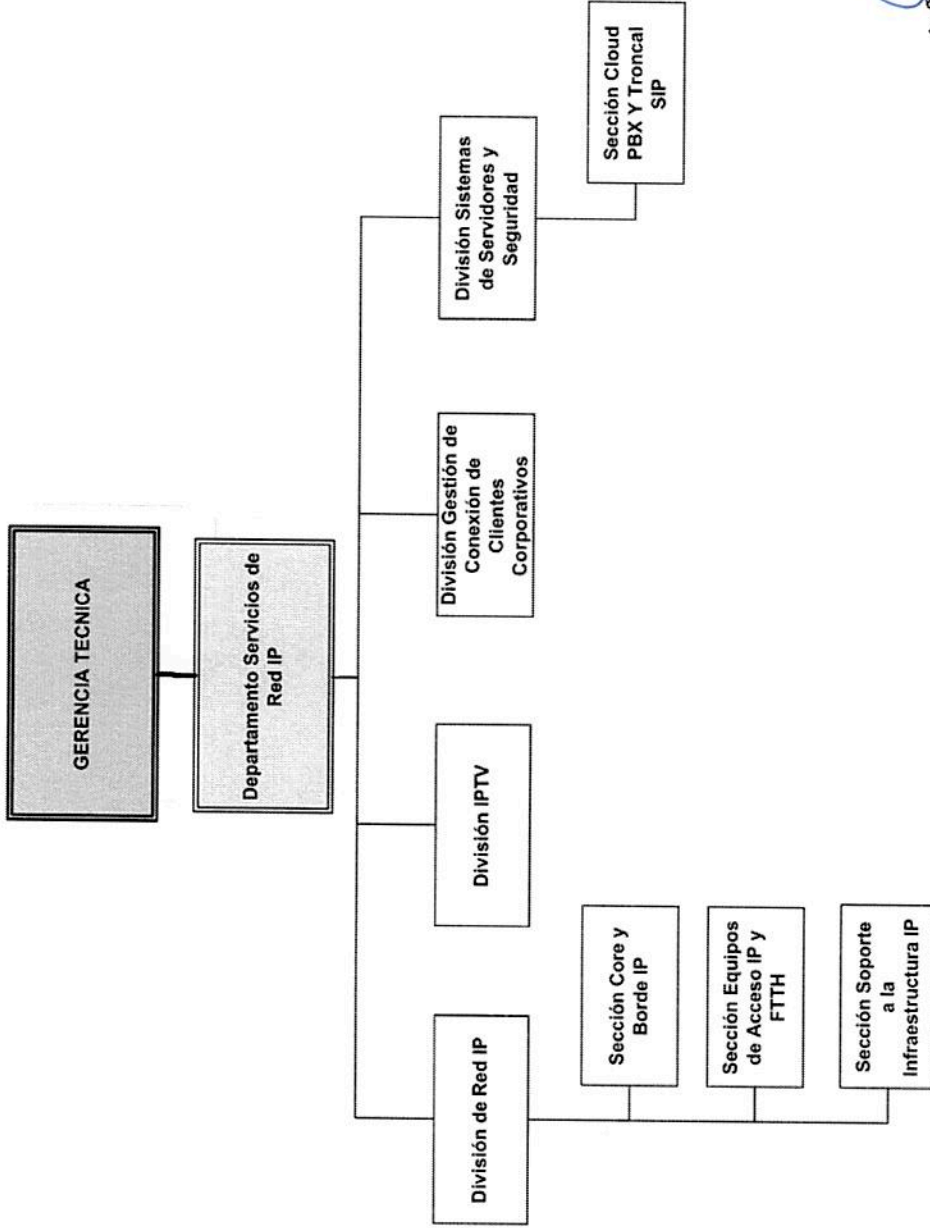

[Signature]
Jefe: Gabinete Técnico
Ing. Mateo Carra

Aprobado por el Laboratorio
Fecha: 07 JUN. 2024
Acta IP: 25 DAAD: 84

DEPARTAMENTO DE PLANIFICACIÓN

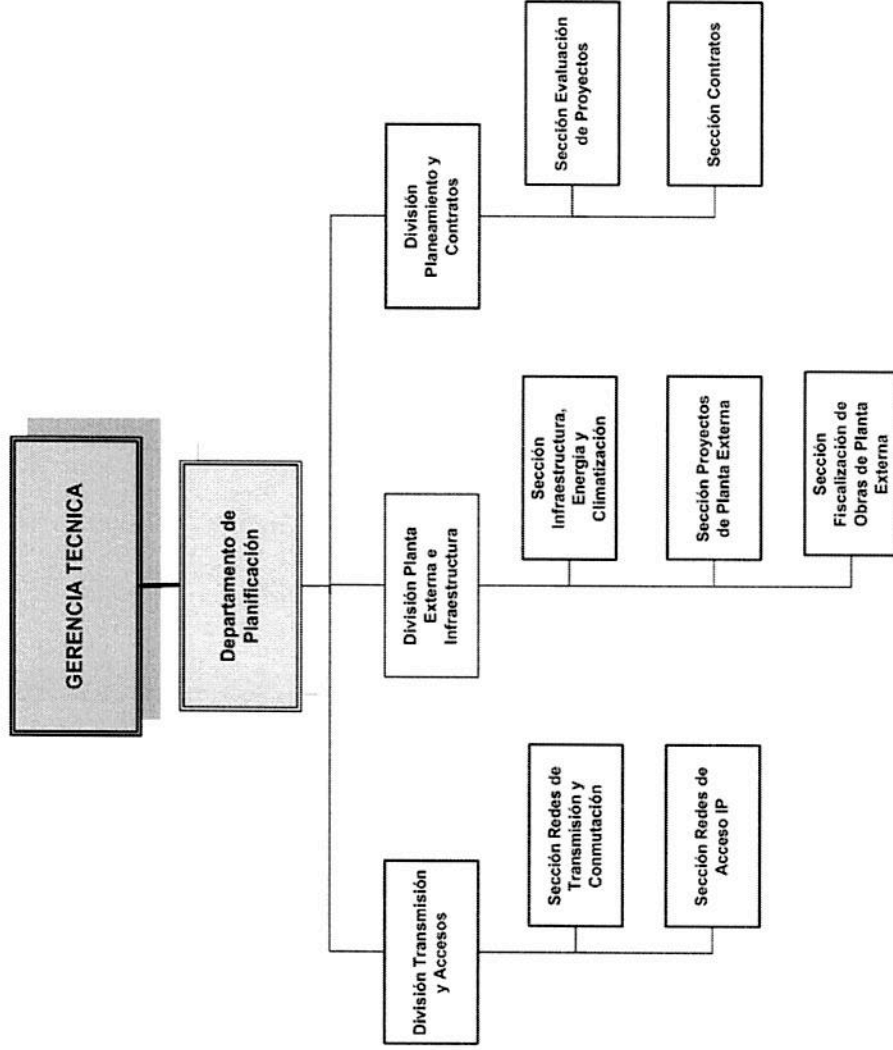

MSc. Ifigenia Ariza Carriá
Jefe. Gerente Técnico

Aprobado por: [Signature]
Fecha: 07 JUN. 2024
Acta N°: 25 DAAD: [Signature]

JEFATURAS DE DISTRITOS 1 AL 16

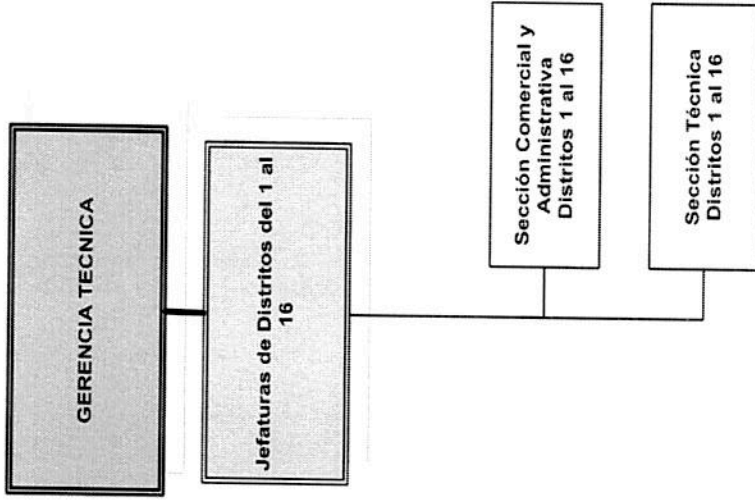

Ap. de: *[Signature]*
Fecha: 07 JUN 2024
Acta N°: 25 DAAD: *[Signature]*

[Signature]
MSc. Mg. Yara Carrizosa
Jefe. Gabinete Técnico



COMPañÍA PARAGUAYÁ DE COMUNICACIONES S.A.

GERENCIA ADMINISTRATIVA FINANCIERA

MAYO 2024



Msc. Ing. María García
Jefe. Gabinete Técnico

GERENCIA ADMINISTRATIVA FINANCIERA

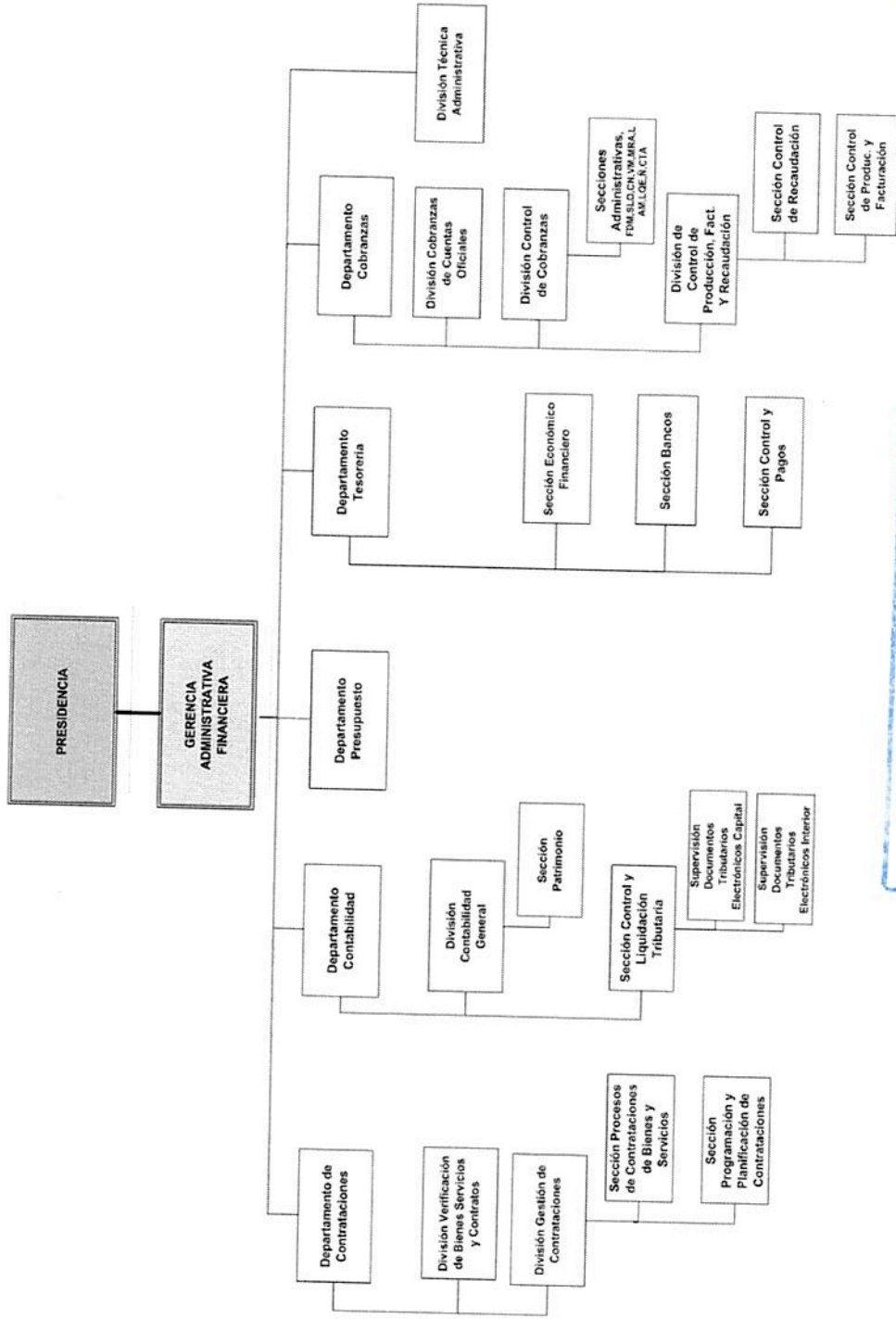

Msc. Ing. Yara Carilla
Jefe. Gabinete Técnico

Aprobado por el Directorio
Fecha: 07 JUN. 2024
Acta N°: 25 DAAD: J



COMPañÍA PARAGUAYÁ DE COMUNICACIONES S.A.

ASESORIA JURIDICA

MAYO 2024

M.Sc. Mrs. María Caratta
Jefe. Gabinete Técnico

Aprobado por el Directorio
Fecha: 07 JUN 2024
Acta N°: 25

ASESORIA JURIDICA

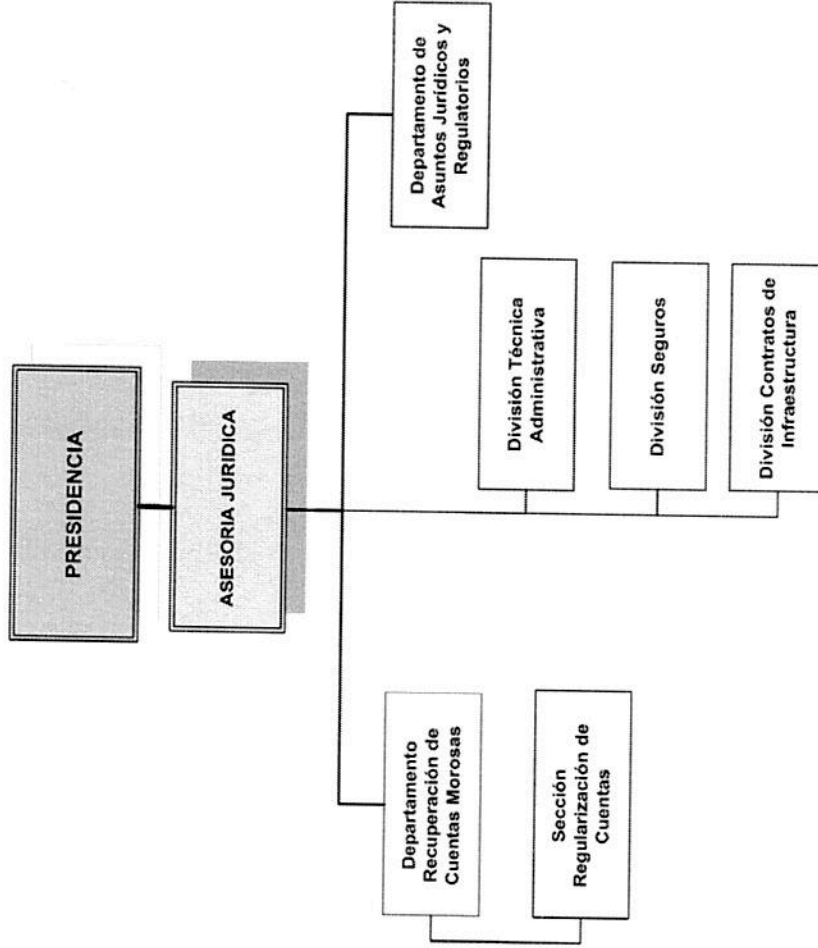

MSC. Ing. María Carilla
 Jefe. Gabinete Técnico

Aprobado por el Directorio
 Fecha: 07 JUN. 2024
 Acta N°: 25 DAAD: JM



COMPañÍA PARAGUAYÁ DE
COMUNICACIONES S.A.

GERENCIA DE TALENTO HUMANO

MAYO 2024

Aprobado por el Gerente Técnico

Fecha: 07 JUN. 2024

Acta N°: 25 DAAD: JM

MSc. Ing. Rafael
Jefe Gerente Técnico

GERENCIA DE TALENTO HUMANO

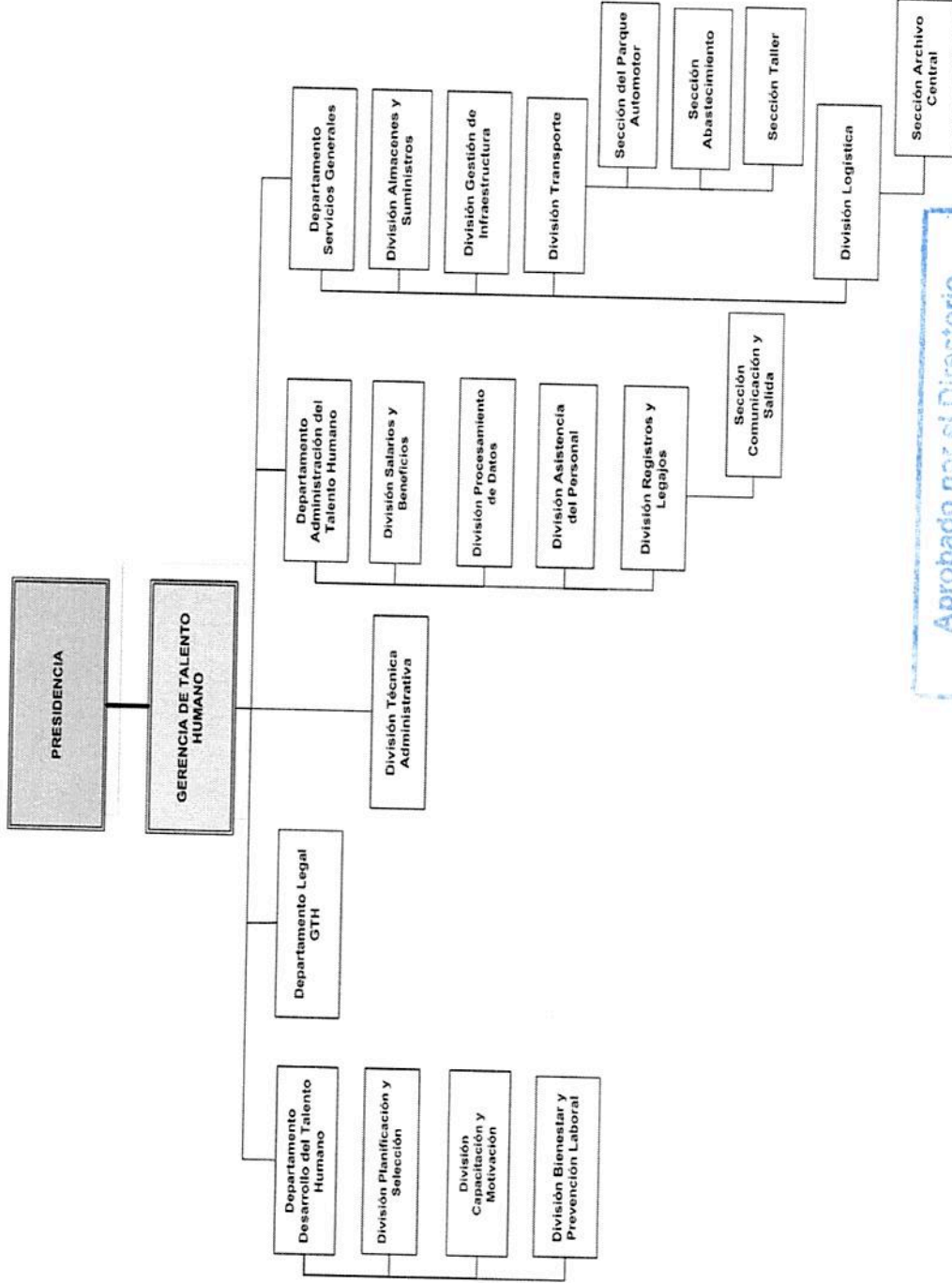

Jefe Gabinete Técnico

Aprobado por el Directorio
 Fecha: 07 JUN. 2024
 Acta N°: 25 DAAD: 



COMPañÍA PARAGUAYÁ DE
COMUNICACIONES S.A.

GERENCIA DE TECNOLOGIA DE INFORMACION

MAYO 2024

Aprobado por el Directorio	
Fecha:	07 JUN. 2024
Acta N°:	25 DAAD: <i>AM</i>

[Signature]
Ing. Gabriela Torres
M.Sc. Ing. María Carati

GERENCIA DE TECNOLOGIA DE INFORMACION

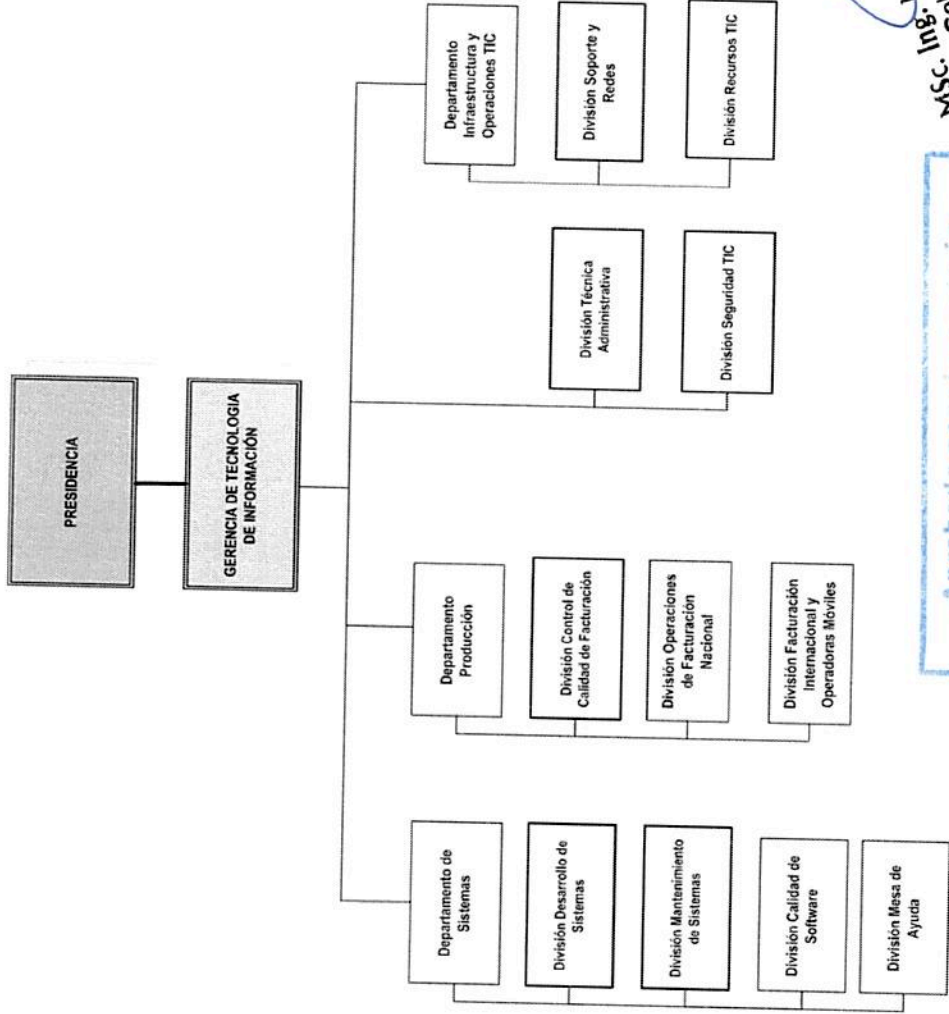

 MSc. Ing. María Carrión
 Jefe. Gabinete Técnico

Aprobado por el Gerente
 Fecha: 07 JUN. 2024
 Acta N°: 25 DAAD: JB



COMPañÍA PARAGUAYÁ DE
COMUNICACIONES S.A.

GABINETE TECNICO

MAYO 2024

Fecha:	07 JUN. 2024
Acta N°:	25 DAAD: <i>Al</i>

MSc. *Marta Cantra*
Jefe. Gabinete Tecnico

GABINETE TECNICO

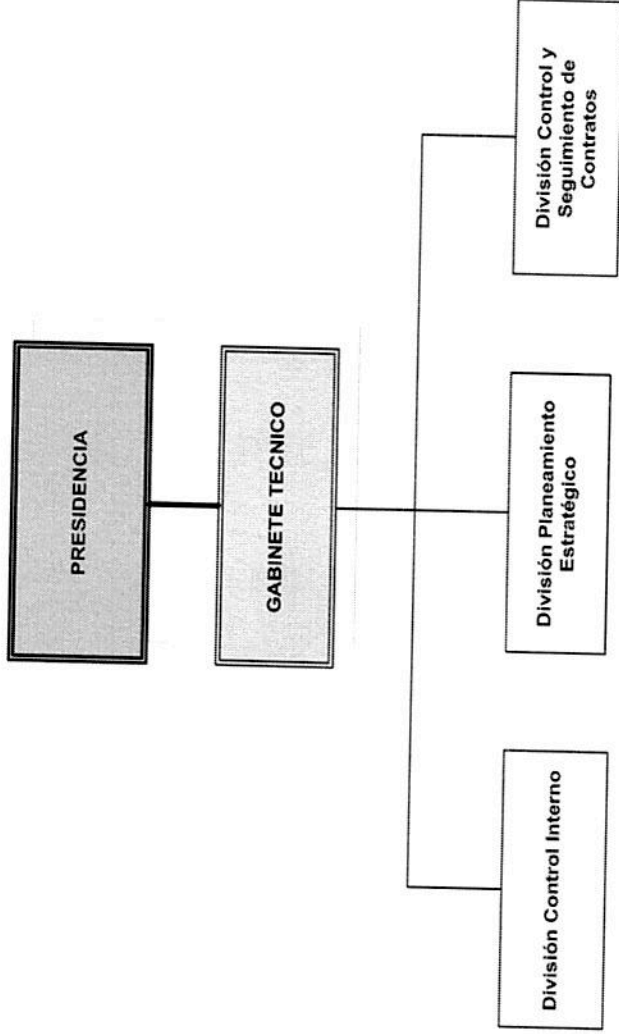

Jefe. Gabinete Técnico

Aprobado por el Directorio
Fecha: 07 JUN. 2024
Acta N°: 25 DAAD: 



COMPañÍA PARAGUAYÁ DE COMUNICACIONES S.A.

GABINETE PRESIDENCIA DEL DIRECTORIO

MAYO 2024

Aprobado por el Directorio

Fecha: 07 JUN. 2024

Acta N°: 25 DAAD: *JH*

[Signature]
Msc. Ing. *María Caratta*
Jefe. Gabinete Técnico

GABINETE PRESIDENCIA DEL DIRECTORIO

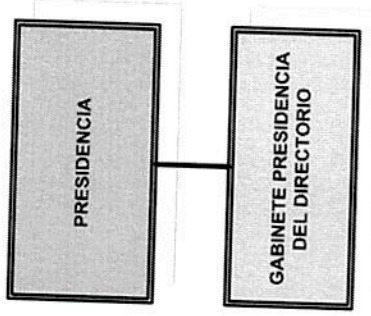

Msc. Ing. María Carra
Jefe Gabinete Técnico

Aprobado por el Directorio
Fecha: 07 JUN. 2024
Acta N°: 25 DAAD: 24



COMPañÍA PARAGUAYA DE
COMUNICACIONES S.A.

UNIDAD DE SEGURIDAD DE LA
INFORMACIÓN

MAYO 2024

Msc. Ing. Yara Carra
Jefe Gabinete Técnico

Aprobado por el Directorio

Fecha: 07 JUN. 2024

Acta N°: 25 DAAD: N

**UNIDAD DE SEGURIDAD DE LA
INFORMACIÓN**

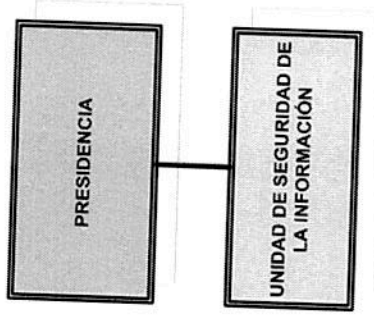

MSc. Mg. María-Carolina
Jefe Gabinete Técnico

Aprobado por el Directorio
Fecha: 07 JUN 2024
Acta N°. 25 DAAG: H



**COMPañÍA PARAGUAYÁ DE
COMUNICACIONES S.A.**

**UNIDAD DE TRANSPARENCIA Y
ANTICORRUPCIÓN**

MAYO 2024

Aprobado por el Directorio
Fecha: 07 JUN. 2024
Acta N°: 95 DAAD: 

MSc. Ing. Gabriela Carrera
Jefe. Gabinete Técnico

**UNIDAD DE TRANSPARENCIA Y
ANTICORRUPCIÓN**

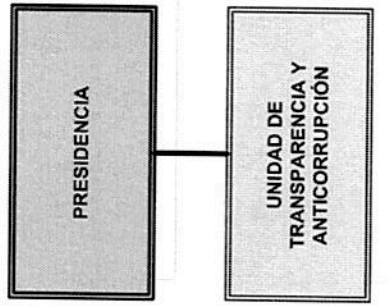

M.Sc. Inge. María Caratta
Jefe Gabinete Técnico

Aprobado por el Jefe de Gabinete

Fecha: 07 JUN. 2024

Acta N°: 25 DAAD: *HY*

VISION Ser una empresa nacional confiable y sustentable en el rubro de las telecomunicaciones, en constante crecimiento, con talento humano capaz y comprometido
MISION Satisfacemos las necesidades de comunicación de nuestros clientes, con servicios de calidad y cobertura en todo el territorio nacional, contribuyendo al bienestar y desarrollo del país.
VALORES Transparencia - Integridad - Honestidad - Igualdad e Inclusión - Eficiencia y Eficacia - Responsabilidad - Compromiso - Lealtad.

MEMORÁNDUM Nº 19/GGT/2024

A: PRESIDENCIA DEL DIRECTORIO
DE: GABINETE TÉCNICO

REF: REMITIR MANUAL DE ESTRUCTURA ORGANIZACIONAL

FECHA: 30 de mayo de 2024

ID: 1451241

A fin de remitir para su consideración y aprobación, el Manual de Estructura Organizacional actualizado a Mayo 2024. Cabe mencionar que los cambios fueron efectuados según Notificaciones recibidas hasta el 29 de mayo del año en curso.

Por consiguiente, se solicita proseguir con los trámites pertinentes a efectos de su posterior publicación de cumplimiento a la Ley 5189/2014 y las demás disposiciones vigentes.

Atentamente,

MSC. MARTA CANATTA
Jefe de Gabinete Técnico

RECIBIDO EN:
MESA DE ENTRADAS:
HORA: 09:15
FECHA: 03 JUN 2024

Este documento Folio único
Adjunto: Manual de Estructura Organizacional 33 fjs.

VISION Ser una empresa nacional confiable y sustentable en el rubro de las telecomunicaciones, en constante crecimiento, con talento humano capaz y comprometido.
MISIÓN Satisfacemos las necesidades de comunicación de nuestros clientes, con servicios de calidad y cobertura en todo el territorio nacional, contribuyendo al bienestar y desarrollo del país.
VALORES Transparencia - Integridad - Honestidad - Igualdad e Inclusión - Eficiencia y Eficacia - Responsabilidad - Compromiso - Lealtad

CORRESPONDE AL MEMORÁNDUM N° 19/GGT/2024 – GABINETE TÉCNICO - ID N° 1.451.241.

Asunción,

17 JUN 2024

GABINETE TÉCNICO

EL DIRECTORIO, en Reunión de fecha 07 de junio del año en curso, según consta en el **Acta N° 25**, ha resuelto:

- 1. APROBAR** el **MANUAL DE ESTRUCTURA ORGANIZACIONAL** al mes de **MAYO/2024**, según propuesta obrante en autos.
- 2. ENCOMENDAR** al Gabinete Técnico a realizar las comunicaciones conforme correspondan.

ECON. OSCAR STARK ROBLEDO
Presidente del Directorio
COPACO S.A.

Foliado del 01 al 02, incluida la presente providencia.